



In dieser Schnell-Installationsanleitung erhalten Sie einen kurzen Überblick über eine ChargeMaster Basis-Installation. Es ist jedoch trotzdem erforderlich, die Bedienungsanleitung wegen der Sicherheitsanweisungen, zusätzlicher Merkmale, der besten Leistung und eines jahrelangen störungsfreien Betriebs zu lesen. Sie erhalten die ChargeMaster-Bedienungsanleitung unter [www.Mastervolt.com](http://www.Mastervolt.com).



Während der gesamten Installation dürfen keine Elektrosysteme (Gleichstrom und Wechselstrom) an eine Stromquelle angeschlossen sein! Verwenden Sie isolierte Werkzeuge!



Lesen Sie die Sicherheitsanweisungen (Kapitel 2 der Bedienungsanleitung).

Sicherheitsvorschriften und -maßnahmen

1. Installieren Sie das Ladegerät gemäß den Anweisungen sowohl in der Bedienungsanleitung als auch in der Installationsanleitung.
2. Verwenden Sie Ladegeräte niemals an Orten, an denen die Gefahr einer Gas- oder Staubexplosion besteht.
3. Anschlüsse und Sicherheitsvorkehrungen müssen gemäß den vor Ort geltenden Regeln durchgeführt werden.

Mastervolt kann nicht für Folgendes haftbar gemacht werden:

- Schäden, die aus der Nutzung des Batterieladers resultieren;
- Mögliche Fehler in dem beigelegten Handbuch und die daraus resultierenden Konsequenzen;
- Nutzung, die dem Verwendungszweck des Produktes nicht entspricht.



Überprüfen Sie den Inhalt der Lieferung.

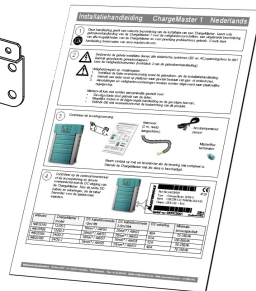
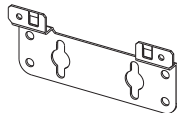

AC-Netzkabel  
(2m, bereits angebracht)

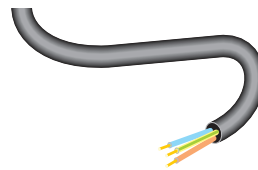

MasterBus  
Abschluss-  
vorrichtung

Batterie-  
Temperatur-  
sensor



Setzen Sie sich mit Ihrem Lieferanten in Verbindung, wenn ein Artikel fehlt. Verwenden Sie den ChargeMaster nicht, wenn dieser beschädigt ist.



Überprüfen Sie anhand des Erkennungslabels, ob die Batteriespannung und der Strom mit dem DC-Ausgang des ChargeMaster übereinstimmen.

Wählen Sie die richtige DC-Verkabelung und Sicherung aus, empfohlene Werte erhalten Sie in der Tabelle weiter unten.



**MASTERVOLT**   IP 23

Part no : 44020300

Type : ChargeMaster 24/30-3

Input : 120/230V AC 50/60 Hz 8.5A/4.2A

Output : 28.5VDC- 30A

 Serial no: V822A0001

Design by Mastervolt  
Made in PRC

Teile-Nr.	ChargeMaster 1 Modell	DC-Kabel-Querschnitt <2m/ 6ft	DC-Kabel-Querschnitt 2-5m/16ft	DC-Sicherung	Mindestkapazität der Batterie
44010350	12/35-3	16mm <sup>2</sup> / 4AWG	25mm <sup>2</sup> / 2AWG	40A	70-350Ah
44010500	12/50-3	25mm <sup>2</sup> / 2AWG	35mm <sup>2</sup> / 1AWG	63A	100-500Ah
44020200	24/20-3	10mm <sup>2</sup> / 6AWG	16mm <sup>2</sup> / 4AWG	32A	50-250Ah
44020300	24/30-3	16mm <sup>2</sup> / 4AWG	25mm <sup>2</sup> / 2AWG	40A	70-350Ah

5

A

Befestigen Sie den ChargeMaster 1 an der Wand. Es gibt zwei Möglichkeiten.

B

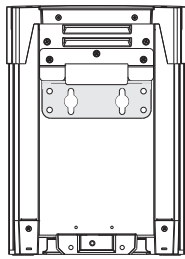

Montage der Halterung an der Wand und darauf Befestigung des ChargeMaster.

Montage der Halterung an dem ChargeMaster und Befestigung des ChargeMaster an der Wand.

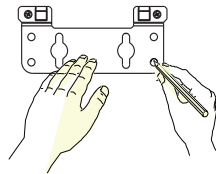
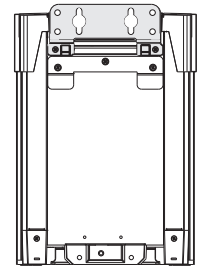

Verwenden Sie die Abmessungen auf der Rückseite dieser Anleitung.

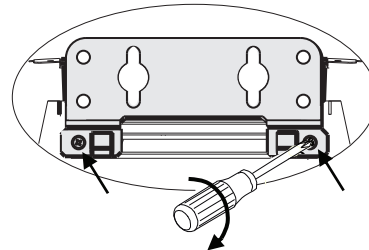
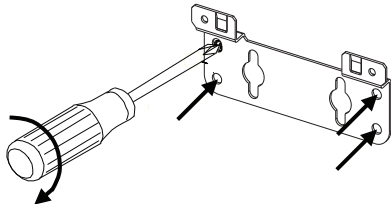
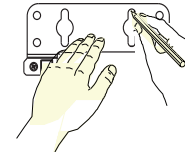

(B): nehmen Sie die zwei Schrauben vor der Montage der Halterung heraus

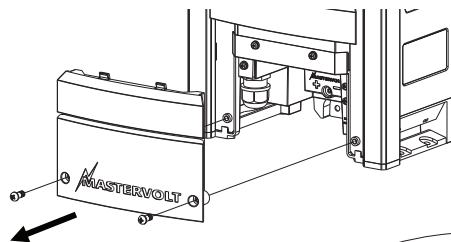
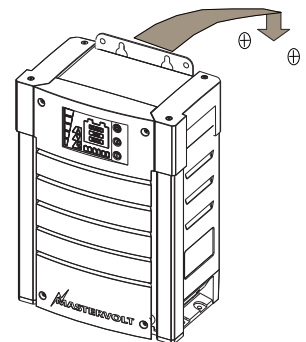
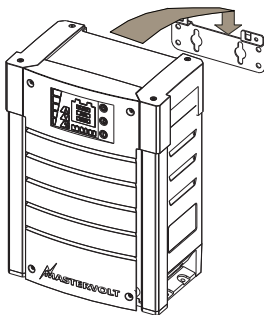

Befestigen Sie das Gehäuse an der Wand, indem Sie zwei Schrauben auf der Unterseite des Gehäuses festschrauben.

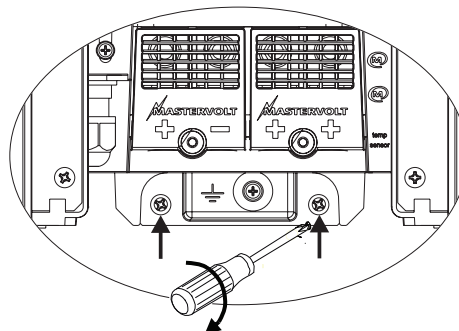

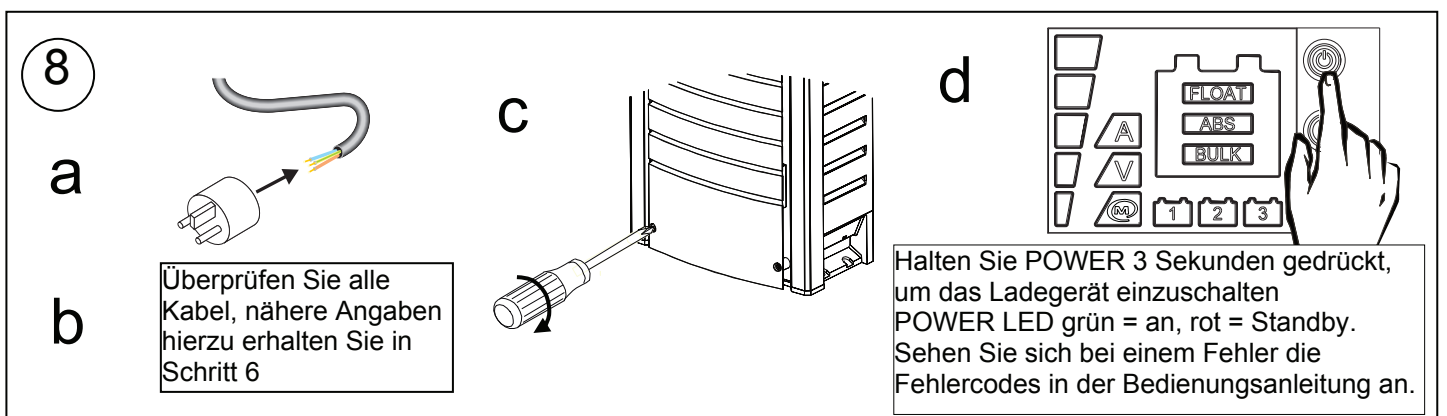
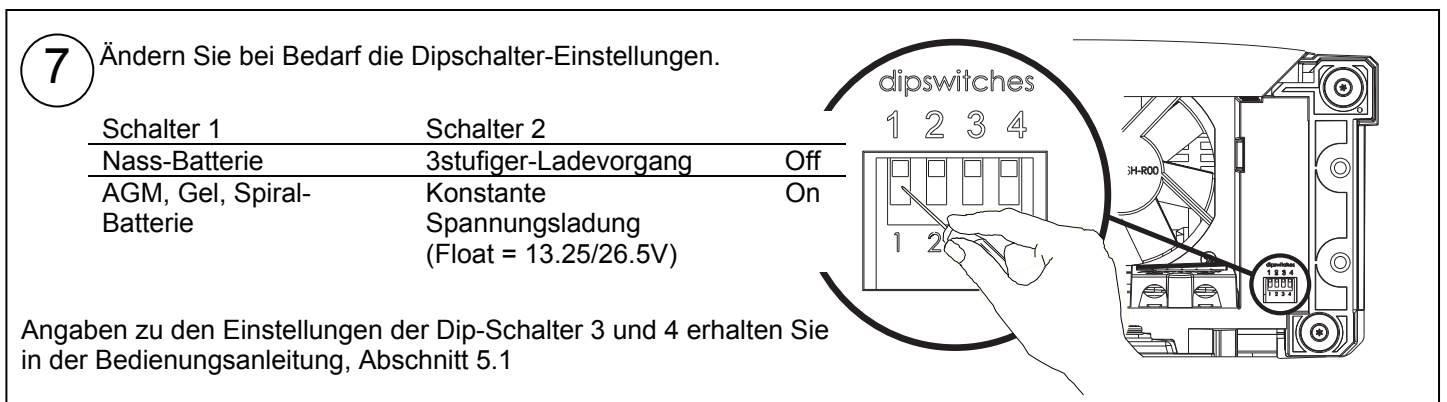
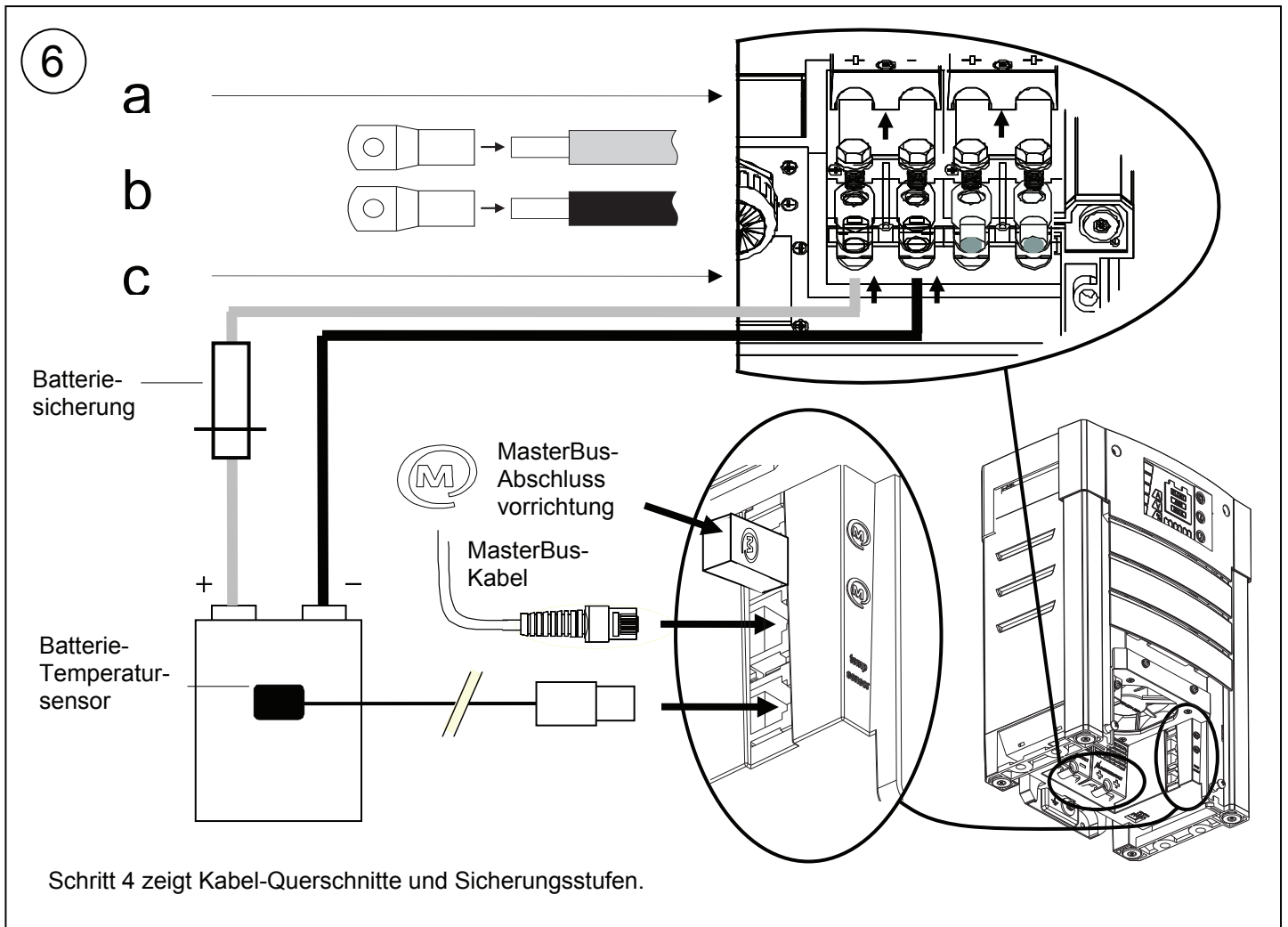

Modell	12/35-3	12/50-3	24/20-3	24/30-3
Nenn-Eingangsspannung:	120/230V	120/230V	120/230V	120/230V
Nenn-Eingangsfrequenz.	50/60Hz	50/60Hz	50/60Hz	50/60Hz
Verbrauch bei Voll-Last:	575VA	825VA	660VA	925VA
Nenn-Ausgangsspannung:	12V	12V	24V	24V
Maximaler Ladestrom insgesamt:	35A at 14.4V	50A at 14.4V	20A at 28.8V	30A at 28.8V
Gewicht, inkl. Kabel und Halterung:	4kg (9Lbs)	4kg (9Lbs)	4kg (9Lbs)	4kg (9Lbs)
DC-Verbrauch	<5mA	<5mA	<2.5mA	<2.5mA
Schutzgrad	IP23	IP23	IP23	IP23

Für die Installation relevante Spezifikationen

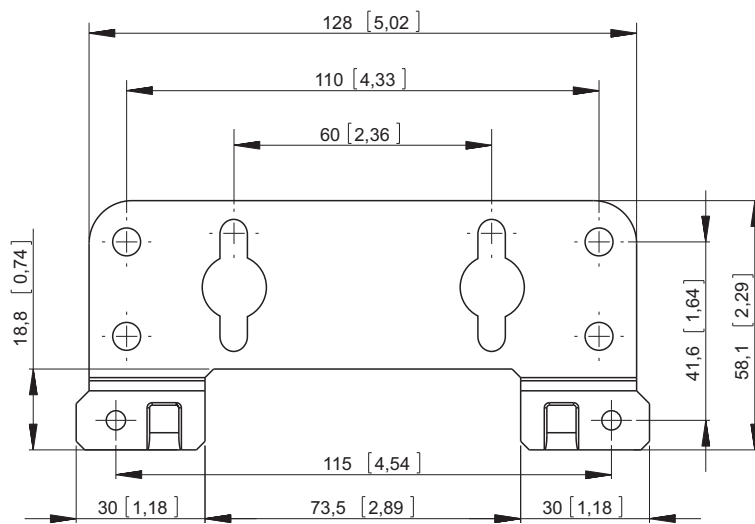
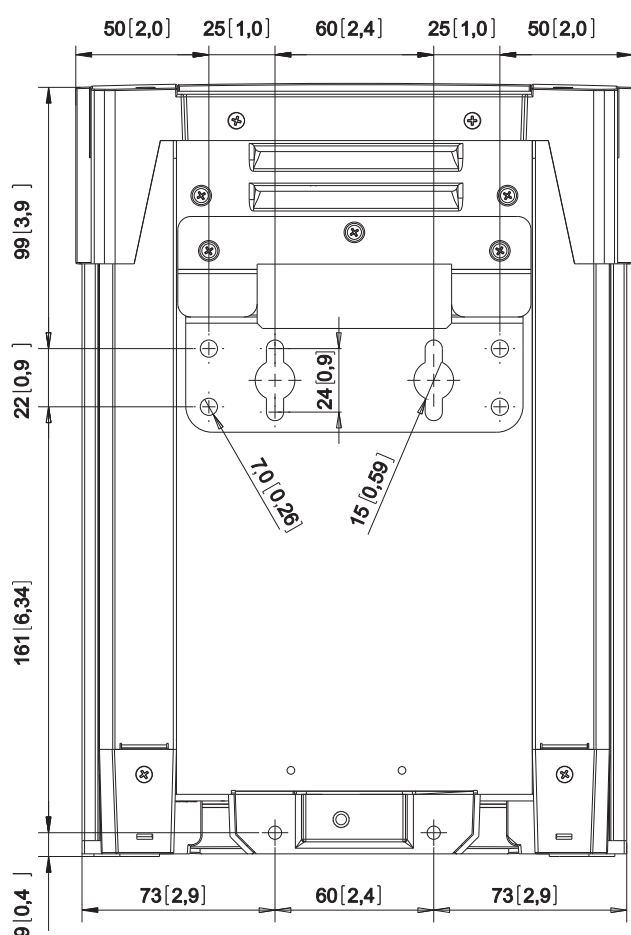

Installationsabmessungen in mm [inch]